

inrevium 杯
by 東京エレクトロニクスデバイス

第18回レスキューロボットコンテスト
2018年8月11日・12日（神戸サンボーホール）



同時開催

第18回レスキューロボットコンテスト
あそぼう！まなぼう！
ロボットランド

【開催日】

8/11(土)-12(日)
10時～17時

競技会本選と同時開催！ロボットランドで楽しもう！

リモコンつき紙コップロボット

Presented by

夢ある未来のお手伝い! 親近バンク

神戸信用金庫

www.shinkinbank.co.jp



一般社団法人 神戸市機械金属工業会



神戸市立工業高等専門学校
www.kobe-kosen.ac.jp

Designed by



WASEDA LAB.
Pathbreaking Study

準備するもの

- プラダン
- 両面テープ
- 導線(150cm) × 4本
- アルミテープ (5cm幅)

- FA-130互換モーター×2
- 竹串(15cm × 2)
- 電池ボックス(単3電池1本用)
- ゼムクリップ×6
- 網戸の押さえゴム 太さ4.5mm
- 紙
- (網戸の押さえゴム 太さ3.5mm)

道具

- ハサミ
- (ワイヤーストリッパー)

①リモコンロボット リモコンプレート

プラダン(ダンボール)

ダンボールの穴の方向に注意!

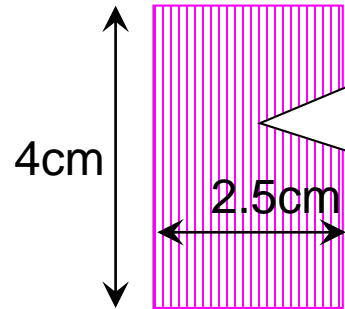
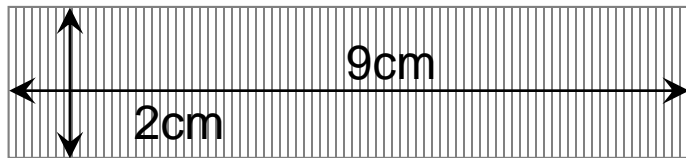
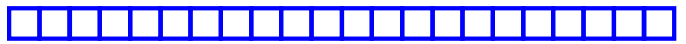
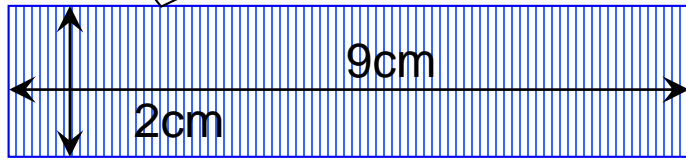

2.5cm

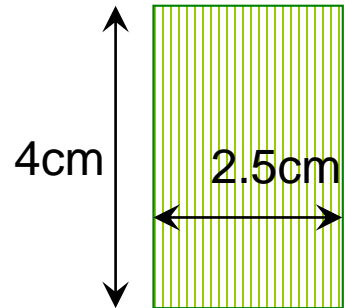

2.5cm



ダンボールの穴の方向に注意!

ダンボールの穴の方向はどちらでもよい

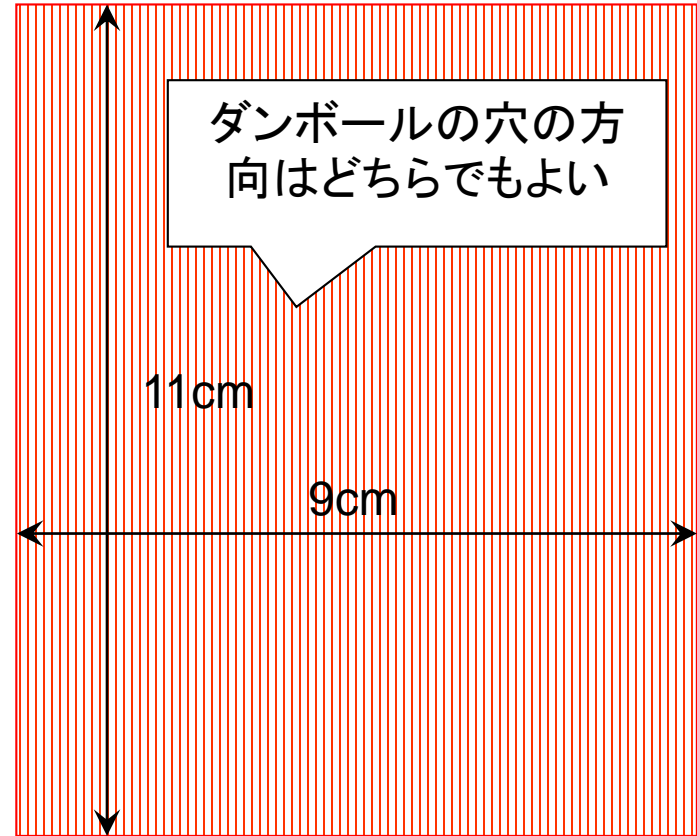

11cm

9cm

紙

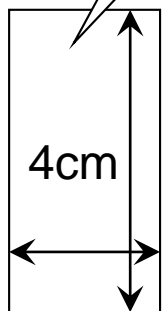

2.0cm

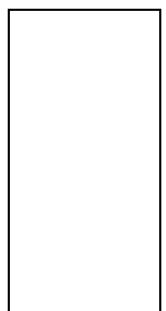

1.25cm

7cm

アルミテープ

Designed by  WASEDA LAB. Pathbreaking Study

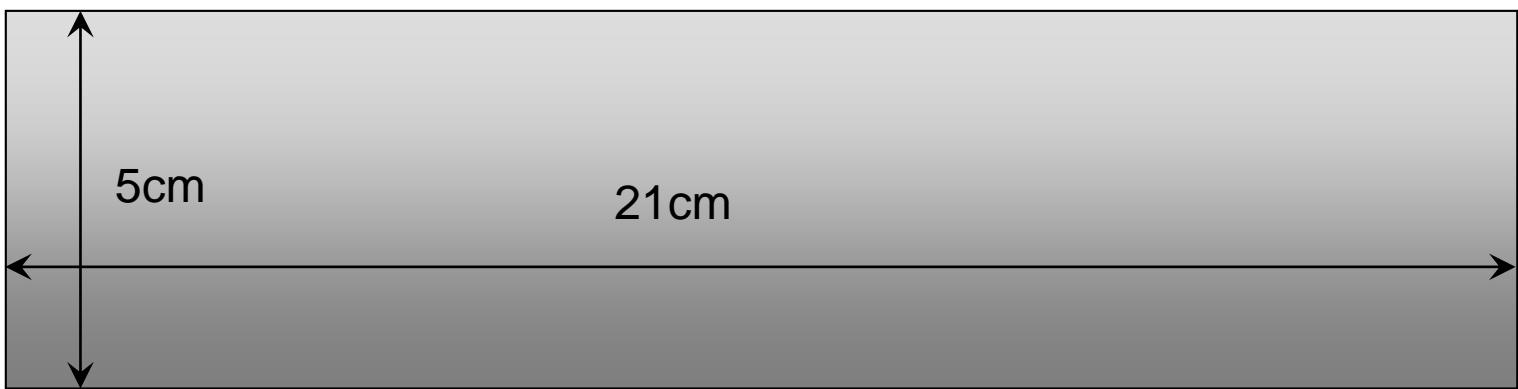

5cm

21cm

②リモコンの組立



inrevium 杯

レスコン

検索

by 東京エレクトロデバイス 第18回レスキューロボットコンテスト
2018年8月11日・12日 (神戸サンボーホール)

1.25cm × 7cm

アルミテープ

5cm × 21cm

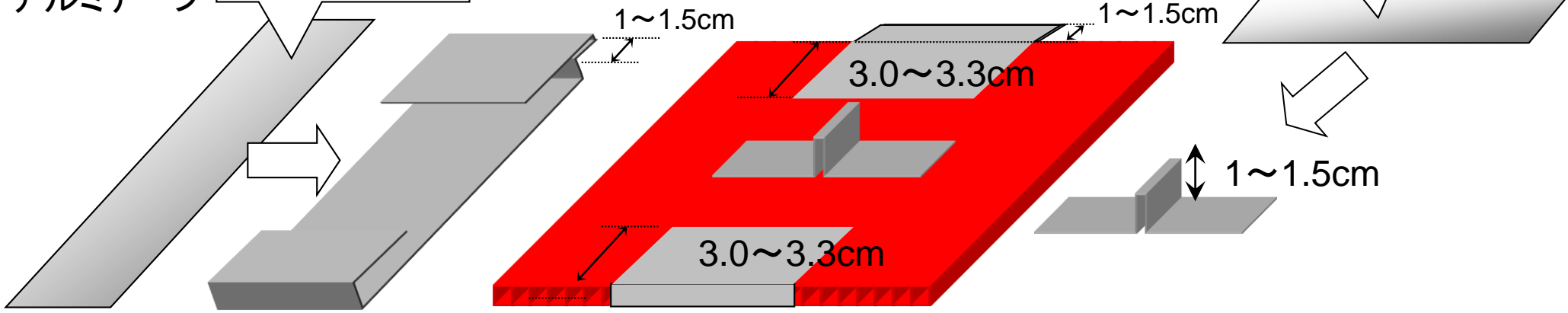

両面テープ

Presented by

夢ある未来のお手伝い! 親近バンク
神戸信用金庫
www.shinkinbank.co.jp

 一般社団法人 **神戸市機械金属工業会**

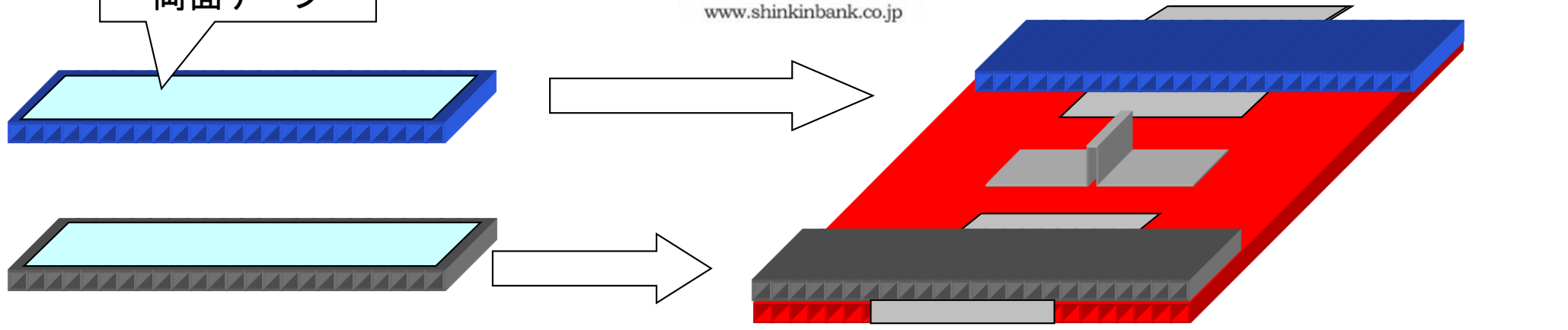

ゼムクリップで紙を挟む

両面テープ

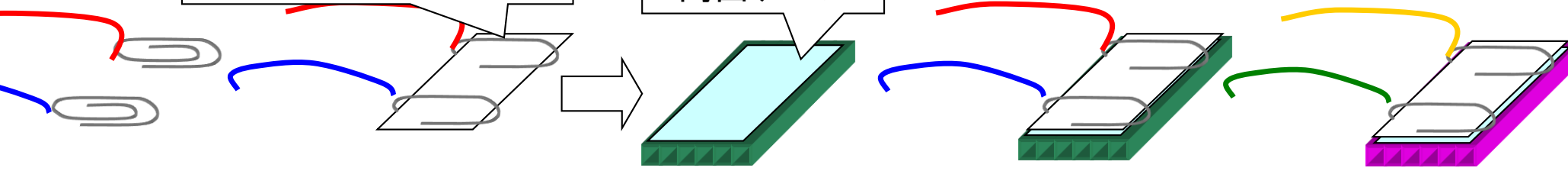

③リモコンの組立



inrevium 杯

レスコン

検索

KCCT MECH!

by 東京エレクトロデバイス 第18回レスキューロボットコンテスト
2018年8月11日・12日 (神戸サンポーホール)

神戸市立工業高等専門学校 機械工学科

神戸高专 機械

検索

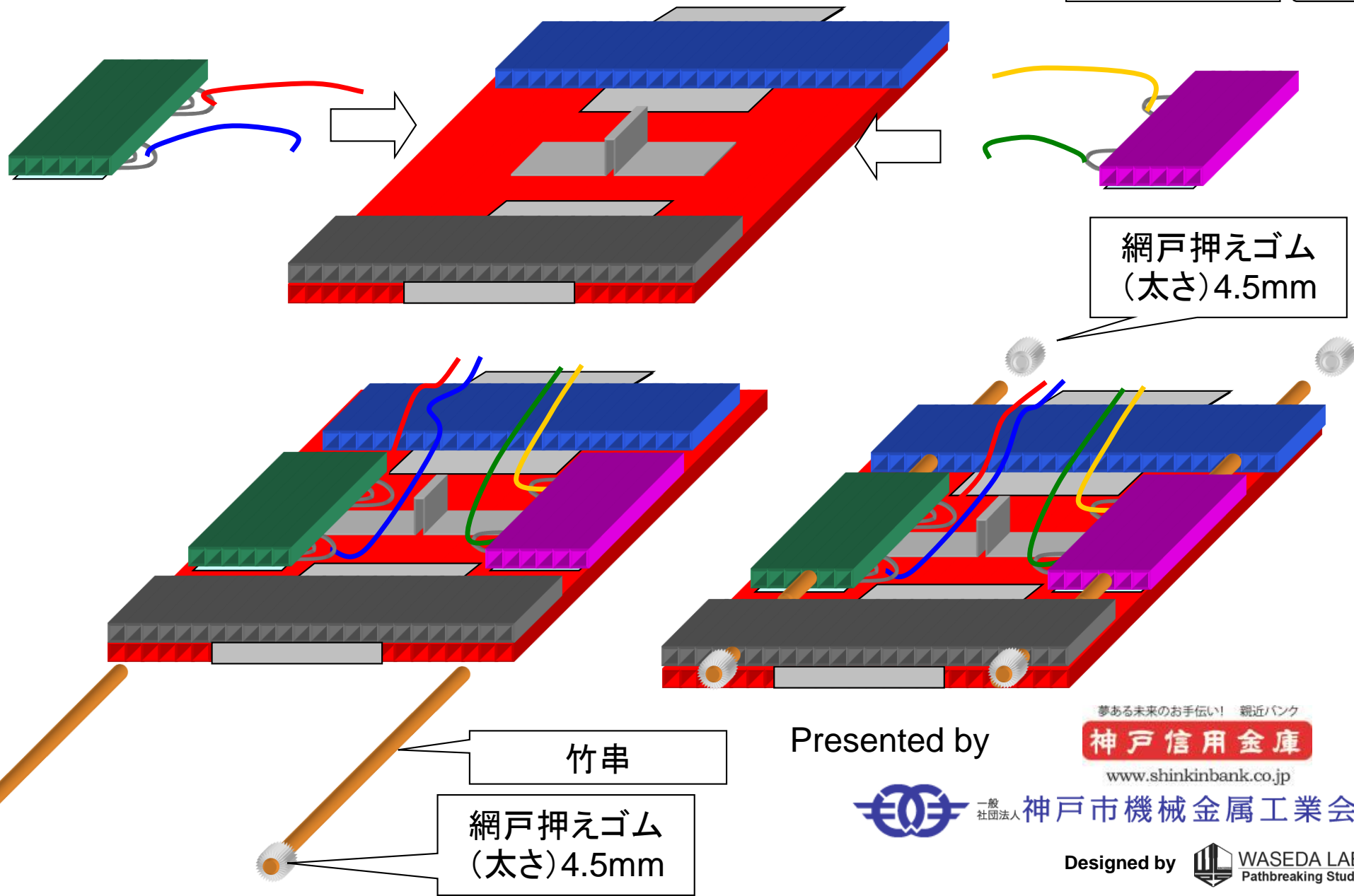

Presented by

夢ある未来のお手伝い! 親近バンク

神戸信用金庫

www.shinkinbank.co.jp



一般
社団法人

神戸市機械金属工業会

Designed by



WASEDA LAB.
Pathbreaking Study

④リモコンの組立

(電池ボックスの固定 & 配線)

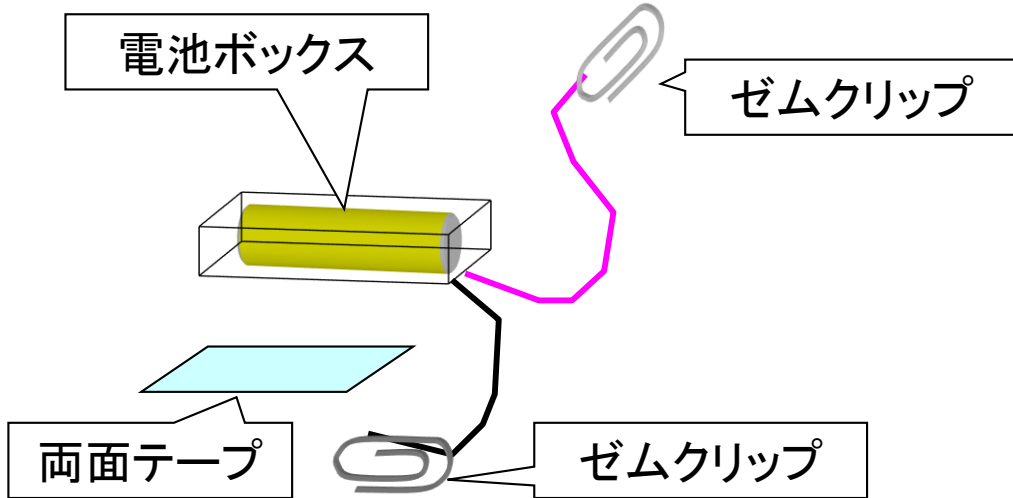

リモコン完成

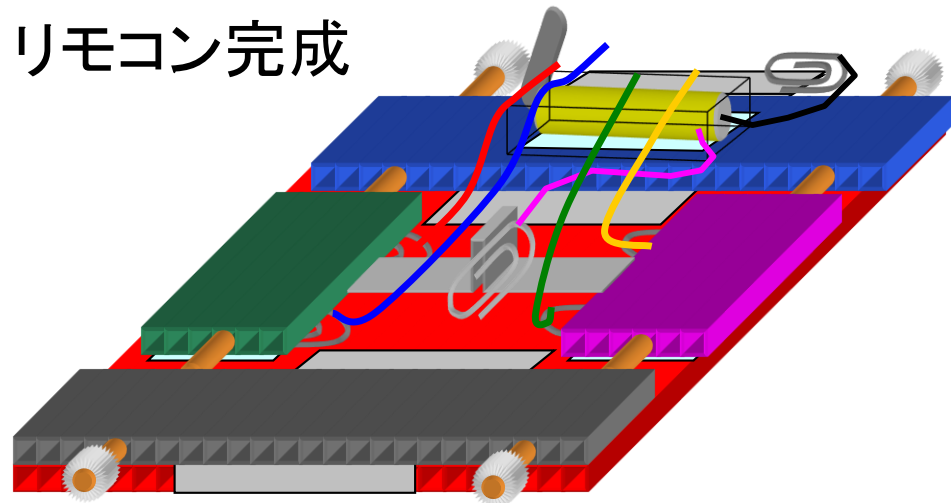

おまけ コントローラーのボタンが常に中央にくるようになる

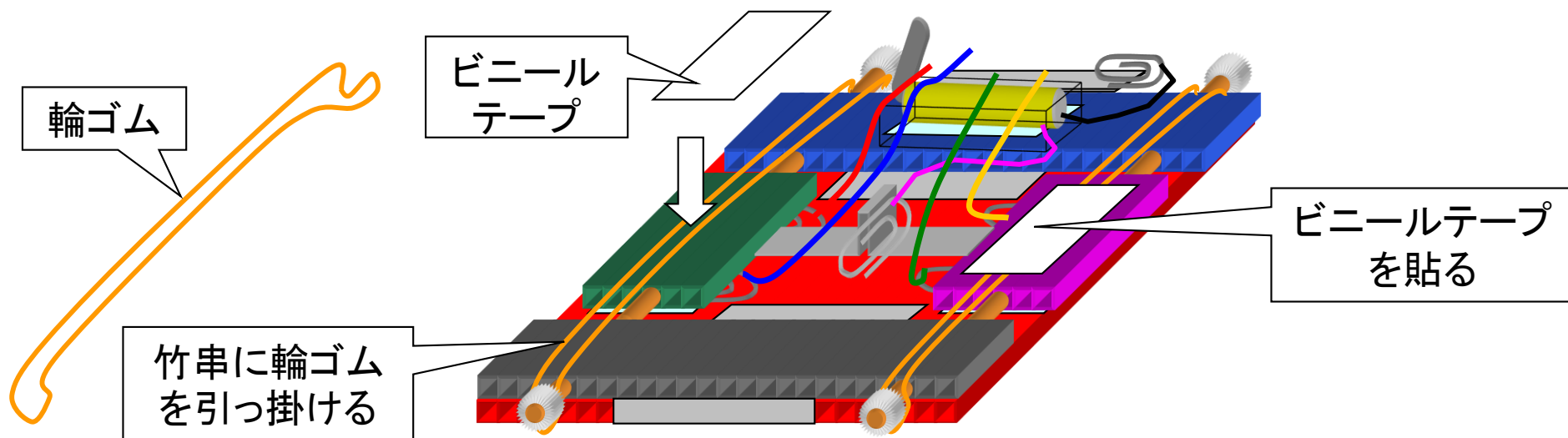

⑤ロボット組立

(モーターの固定

&コントローラーと結線)



inrevium 杯 レスコン
by 東京エレクトロン デバイス 第18回レスキューロボットコンテスト
2018年8月11日・12日 (神戸サンボーホール)

KCCT MECH!
神戸市立工業高等専門学校 機械工学科
神戸高専 機械 検索



一般社団法人 神戸市機械金属工業会

夢ある未来のお手伝い! 親近バンク

神戸信用金庫

www.shinkinbank.co.jp

Presented by

紙コップ

モーター

両面テープ

両面テープ

導線

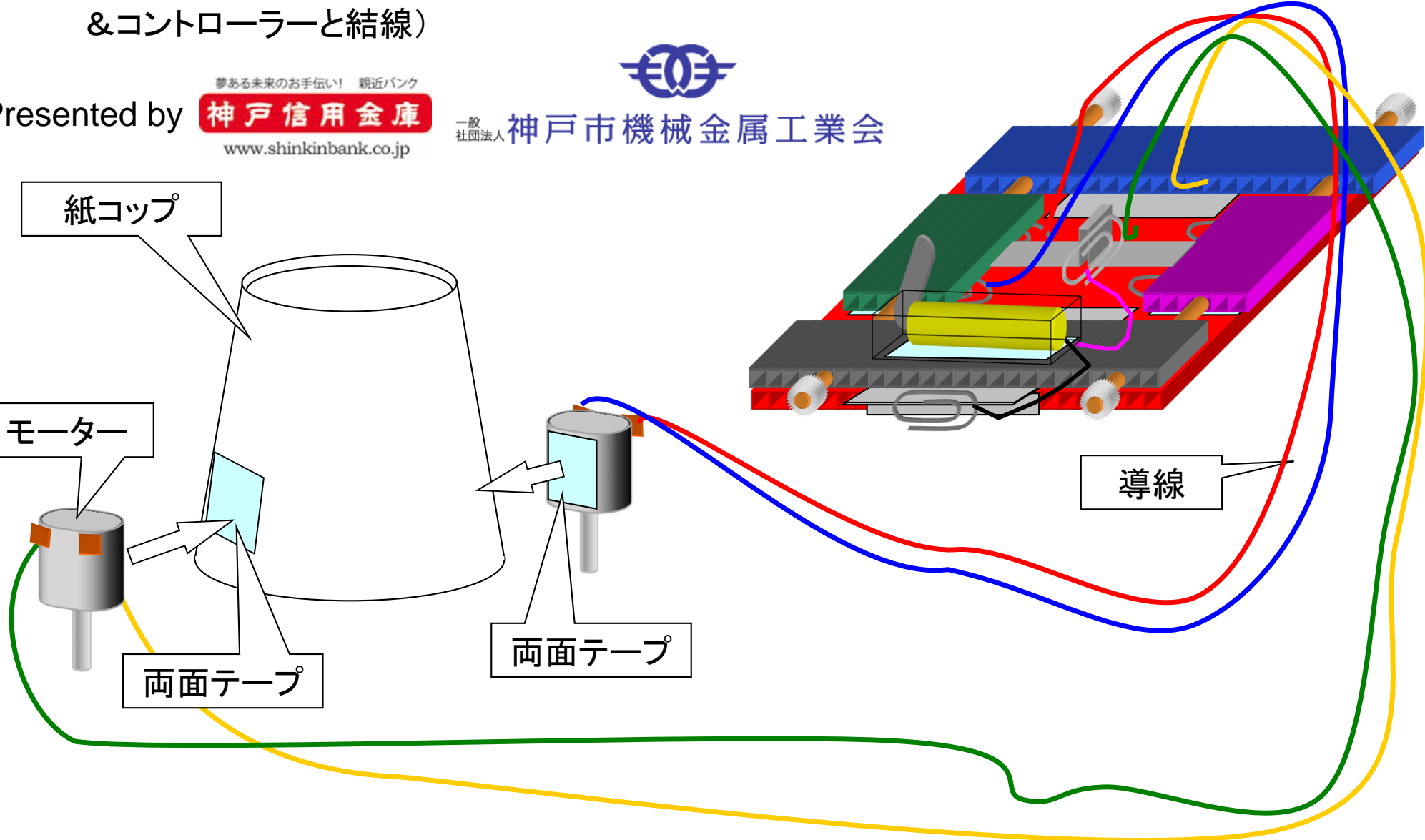

⑥ロボット完成



inrevium 杯 レスコン
by 東京エレクトロン デバイス 第18回レスキューロボットコンテスト
2018年8月11日・12日 (神戸サンポホール)

KCCT MECH!
神戸市立工業高等専門学校 機械工学科
神戸高専 機械 検索

Presented by

夢ある未来のお手伝い! 親近バンク
神戸信用金庫
www.shinkinbank.co.jp



一般社団法人 **神戸市機械金属工業会**

ロボット完成!!

